



ПРАЙС-ЛИСТ 2012

Schiedel ICS



Указанные цены в рублях вступают в действие с 01.03.2012. Цены включают НДС (18%).
ООО «ШИДЕЛЬ» оставляет за собой право на изменение цен.

Входит в состав MONIER GROUP



Краткая характеристика

Schiedel ICS – это двухконтурная дымоходная система из нержавеющей стали с изоляцией, состоящая из отдельных элементов.

Система предназначена для отвода продуктов сгорания от теплогенераторов, работающих на газе, жидком и твердом топливе.

При подключении к газовым котлам или котлам на жидком топливе система может работать как под разрежением, так и при избыточном давлении.*

При работе с теплогенераторами на твердом топливе с открытой камерой сгорания дымоходная система работает в режиме разрежения.

Классификация согласно EN 1856-1:

EN 1856-1 T450 NI WV2 L50050 G75

EN 1856-1 T450 NI DV3 L50050 G75

EN 1856-1 T450 NI WV2 L50050 G50

EN 1856-1 T450 NI DV3 L50050 G50

EN 1856-1 T200 PI WV2 L50050 O00

Описание

- Для всех типов топлива.
- При подключении к газовым котлам или котлам на жидком топливе система может работать как под разрежением, так и при избыточном давлении.*
- Для твердого топлива только в режиме разрежения.
- Устойчива к воздействию влаги.
- Непрерывный слой изоляции по всей высоте дымохода.
- Низкая температура на наружной оболочке.
- Калиброванные элементы.
- Занимает мало места.
- Малый вес.
- Возможен настенный и напольный монтаж.
- Не требуется фундамент.
- Простой и быстрый монтаж.
- Качественный сварной шов всех элементов.
- Эксплуатация возможна сразу после монтажа.

*С манжетами.



Двухконтурная дымоходная система ICS

Основные части:

Внутренняя нержавеющая труба с лазерной сваркой шва по всей длине. Материал трубы: высококачественная нержавеющая сталь марки 1.4404, которая обеспечивает защиту от коррозии и устойчива к возгоранию сажи.

Уплотнительная манжета для работы при избыточном давлении

Возможна работа дымохода при избыточном давлении до 200 Па при максимальной температуре 200°C для диаметров от 130 до 350 мм. Используют следующие уплотнительные манжеты:

- для газового топлива манжета из силикона
- для дизельного топлива манжета из VITON

Теплоизоляция

В качестве теплоизоляции используется специальный термостойкий материал SUPERWOOL толщиной 25 мм из экологичного минерального сырья. При необходимости можно заказать дымоходную систему ICS с толщиной изоляции 50 мм.

Внешняя оболочка

Внешняя оболочка выполнена из эстетически привлекательной полированной нержавеющей стали марки 1.4301 и выполняет роль статической опоры системы.

Система соединения

Система соединения элементов за счет раструба, уплотнительной манжеты и хомута с клипсой обеспечивает быстрый и безопасный монтаж.

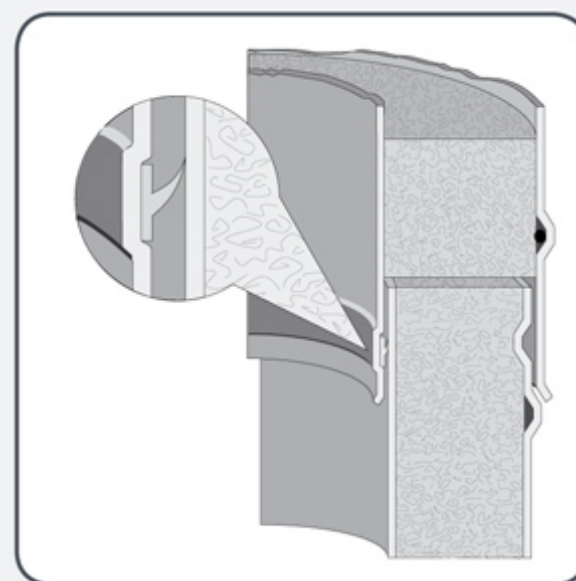

Соединение при избыточном давлении

- | | |
|----|--|
| 1 | Напольный элемент с отводом конденсата |
| 2a | Настенный элемент с отводом конденсата |
| 2b | Консоль |
| 2c | Напольная телескопическая опора |
| 3a | Тройник прочистки |
| 3b | Тройник прочистки для избыточного давления |
| 4a | Тройник подключения 90° |
| 4b | Тройник подключения 45° |
| 5a | Переходник SW-DW |
| 6a | Элемент трубы 1000 мм |
| 6b | Элемент трубы 500 мм |
| 6c | Элемент трубы 250 мм |
| 7a | Хомут настенный |
| 7b | Консоль для хомута настенного |
| 7c | Хомут для перекрытия |
| 7d | Настенный хомут для консоли |



Соединение в режиме разрезания

- | | |
|-----|----------------------------|
| 8 | Проходной опорный элемент |
| 9a | Проход через крышу 0° |
| 9b | Проход через крышу 3-15° |
| 9c | Проход через крышу 16-25° |
| 9d | Проход через крышу 26-35° |
| 9e | Проход через крышу 36-45° |
| 10 | Манжета от дождя |
| 11a | Конус |
| 11b | Конус с зонтиком |
| 12a | Розетка для подключения DW |
| 12b | Розетка для подключения SW |
| 13a | Отвод 15° |
| 13b | Отвод 30° |
| 13c | Отвод 45° |
| 14 | Хомут усиленный |
| 15 | Хомут для растяжек |

Опорные элементы с изоляцией

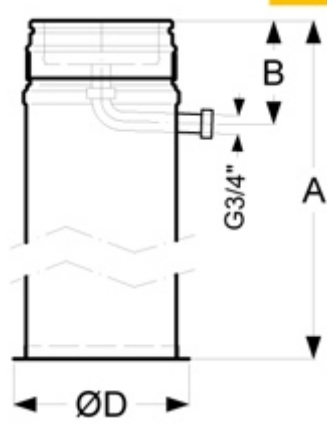

Напольная опора 1000 мм с отводом конденсата

	130	150	180	200
Артикул	8371113084	8371115084	8371118084	8371120084
Цена, руб.	4 803	5 300	5 688	5 930
внутр. Ø мм	130	150	180	200
внеш. Ø мм	180	200	230	250
A	1045	1045	1045	1045
B	160	160	160	160
ØD	226	246	276	296
Вес (kg)	3,05	3,44	4,07	4,51

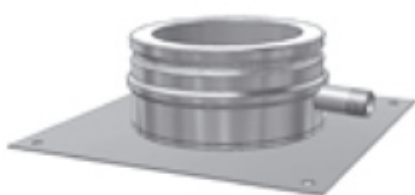
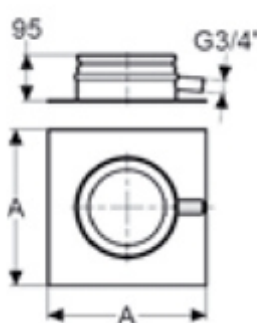

Основание с отводом конденсата

	130	150	180	200
Артикул	8112113084	8112115084	8112118084	8112120084
Цена, руб.	3 295	3 360	3 407	4 164
внутр. Ø мм	130	150	180	200
внеш. Ø мм	180	200	230	250
A	300	320	350	370
B	300	320	350	370
Вес (kg)	3,19	3,34	4,35	4,86

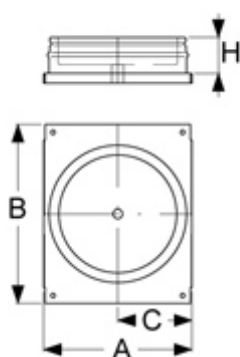

Настенный элемент с отводом конденсата

	130	150	180	200
Артикул	8111113084	8111115084	8111118084	8111120084
Цена, руб.	3 254	3 300	3 630	3 862
внутр. Ø мм	130	150	180	200
внеш. Ø мм	180	200	230	250
A	238	258	278	285
B	306	326	356	353
Вес (kg)	2,19	2,53	3,03	3,37

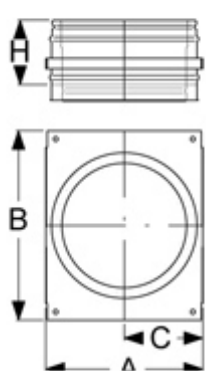

Промежуточный опорный элемент

	130	150	180	200
Артикул	8121113084	8121115084	8121118084	8121120084
Цена, руб.	3 942	4 309	4 477	4 646
внутр. Ø мм	130	150	180	200
внеш. Ø мм	180	200	230	250
A	238	258	278	285
B	306	326	356	353
Вес (kg)	2,69	3,11	3,73	4,15

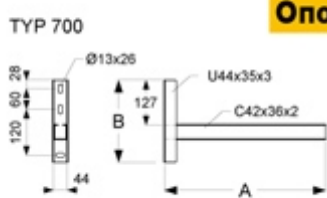

Опорная консоль

	130	150	180	200
Артикул	1510475052	1510570052	1510620052	1510720052
Цена, руб.	3 087	4 370	5 214	6 430
Тип	475	570	620	720
A	475	570	620	720
B	242	330	330	330
C	-	100	100	100
X	-	193	193	193
Y	-	139	189	289
Z	-	91	91	91
Вес (kg)	1,54	2,23	2,31	2,46

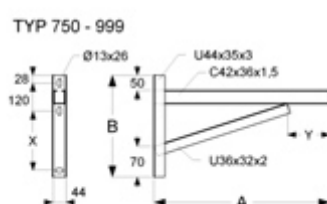

Телескопическая опора

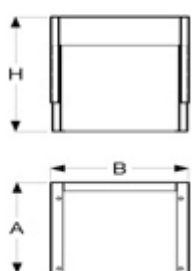

	130	150	180	200
Артикул	8711113091	8711115091	8711118091	8711120091
Цена, руб.	2 357	2 744	3 039	3 237
A	232	252	272	279
B	300	320	350	347
H	300-500	300-500	300-500	300-500
Вес	6,93	7,42	8,15	8,64

230	250	300	350	400	450	500	600	700
8371123084	8371125084	8371130084	8371135084					
6 929	7 217	10 778	14 073					
230	250	300	350					
280	300	350	400					
1045	1045	1045	1045					
160	160	160	160					
326	346	401	419					
7,38	5,69	7,01	8,44					

Этот элемент используется в качестве основания вертикального дымохода. Поставляется в комплекте с конденсатоотводной трубкой с крепежной гайкой 3/4». Длина опорной трубы может быть укорочена до необходимого размера на месте.

8112123084	8112125084	8112130084	8112135084	8112140084	8112145084	8112150084	8112160084	8112170084
4 553	4 692	5 213	5 830	11 027	13 270	14 943	19 895	18 164
230	250	300	350	400	450	500	600	700
280	300	350	400	450	500	550	650	750
400	420	475	500	550	600	650	750	850
400	420	475	500	550	600	650	750	850
5,73	6,26	7,79	9,35	10,57	11,94	13,49	17,23	19,47

8111123084	8111125084	8111130084	8111135084	8111140084	8111145084	8111150084	8111160084	8111170084
4 821	5 127	5 433	6 675	10 529	13 083	13 389	18 708	19 709
230	250	300	350	400	450	500	600	700
280	300	350	400	450	500	550	650	750
315	335	385	435	485	535	585	685	785
383	403	453	503	553	603	653	753	853
3,88	4,22	5,06	5,90	6,56	7,38	8,20	9,84	11,48

8121123084	8121125084	8121130084	8121135084	8121140084	8121145084	8121150084	8121160084	8121170084
5 759	6 218	6 825	8 021	10 877	13 947	14 823	20 830	22 667
230	250	300	350	400	450	500	600	700
280	300	350	400	450	500	550	650	750
315	335	385	435	485	535	585	685	785
383	403	453	503	553	603	653	753	853
4,77	5,19	6,22	7,26	8,07	9,08	10,09	12,10	14,12

Этот элемент может быть использован как «Опорный элемент с отводом конденсата» (см. выше) или как промежуточная настенная опора при монтаже вертикального дымохода на стене в комбинации с опорными консолями (См. страницу «Нагрузки и высоты»)

1510820052	1510100452	1510112052	1510130452	1510150452
6 701	7 120	8 058	8 104	8 964
820	1004	1120	1304	1504
820	1004	1120	1304	1504
380	380	430	450	770
70	70	70	70	70
243	243	293	280	600
390	389	364	428	398
91	91	91	120	120
2,76	3,26	3,74	4,22	5,64

8711123091	8711125091	8711130091	8711135091	8711140091	8711145091	8711150091	8711160091	8711170091
3 894	4 089	4 560	6 597	9 146	9 942	10 365	14 916	15 942
309	329	379	429	479	529	579	679	779
377	397	447	497	547	597	647	747	847
300-500	300-500	300-500	300-500	300-500	300-500	300-500	300-500	300-500
9,20	9,86	11,21	12,42	26,73	29,16	31,52	36,33	41,16

Элементы труб



Элемент трубы 1000 мм + хомут

	130	150	180	200
Артикул	8181113083	8181115083	8181118083	8181120083
Цена, руб.	3 941	4 701	5 263	5 652
внутр. Ø мм	130	150	180	200
внеш. Ø мм	180	200	230	250
A	955	955	955	955
Вес (kg)	5,84	6,58	7,69	8,43



Элемент трубы 500 мм

	130	150	180	200
Артикул	8191113083	8191115083	8191118083	8191120083
Цена, руб.	2 357	2 744	3 039	3 237
внутр. Ø мм	130	150	180	200
внеш. Ø мм	180	200	230	250
A	455	455	455	455
Вес (kg)	2,89	3,26	3,80	4,17



Элемент трубы 250 мм

	130	150	180	200
Артикул	8201113083	8201115083	8201118083	8201120083
Цена, руб.	1 611	1 849	2 012	2 112
внутр. Ø мм	130	150	180	200
внеш. Ø мм	180	200	230	250
A	205	205	205	205
Вес (kg)	1,42	1,59	1,86	2,04

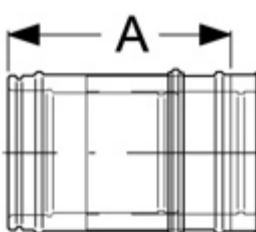

Элемент трубы раздвижной 270-375 мм *

	130	150	180	200
Артикул	8292113084	8292115084	8292118084	8292120084
Цена, руб.	3 613	4 084	4 330	4 508
внутр. Ø мм	130	150	180	200
внеш. Ø мм	180	200	230	250
Вес (kg)	3,13	3,51	4,10	4,49

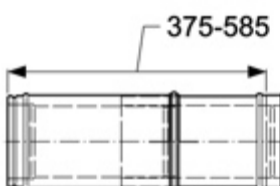

Элемент трубы раздвижной 375-585 мм

	130	150	180	200
Артикул	8294113084	8294115084	8294118084	8294120084
Цена, руб.	4 235	4 780	5 127	5 360
внутр. Ø мм	130	150	180	200
внеш. Ø мм	180	200	230	250
Вес (kg)	4,40	4,94	5,77	6,31

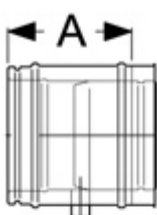

Элемент трубы 250 мм с отводом конденсата

	130	150	180	200
Артикул	8301113083	8301115083	8301118083	8301120083
Цена, руб.	3 320	3 602	3 759	3 835
внутр. Ø мм	130	150	180	200
внеш. Ø мм	180	200	230	250
A	205	205	205	205
Вес (kg)	1,49	1,68	1,95	2,14

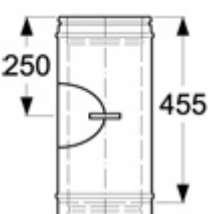

Элемент трубы 500 мм с инспекцией *

	130	150	180	200
Артикул	8521113083	8521115083	8521118083	8521120083
Цена, руб.	3 675	4 035	4 464	4 631
внутр. Ø мм	130	150	180	200
внеш. Ø мм	180	200	230	250
Вес (kg)	2,89	3,26	3,80	4,17

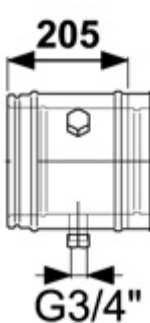

Элемент с отверстием для анализа газа 205 мм

	130	150	180	200
Артикул	8311113083	8311115083	8311118083	8311120083
Цена, руб.	3 049	3 485	3 595	3 650
внутр. Ø мм	130	150	180	200
внеш. Ø мм	180	200	230	250
Вес (kg)	1,49	1,68	1,95	2,14

230	250	300	350	400	450	500	600	700
8181123083	8181125083	8181130083	8181135084	8181140084	8181145084	8181150084	8181160084	8181170084
6 947	7 321	8 264	8 776	13 483	14 986	15 986	22 131	24 098
230	250	300	350	400	450	500	600	700
280	300	350	400	450	500	550	650	750
955	955	955	955	955	955	955	955	955
9,56	10,28	12,08	13,96	15,81	19,10	21,10	25,09	29,07

Применение: этот элемент трубы самый длинный в лентке ICS. Комплектуется стандартным хомутом. Возможен для применения без дополнительных уплотняющих манжет при использовании дымохода под разрежением (NI). При дополнении уплотняющими манжетами со стороны, в которую вставляется следующая труба, можно использовать дымоход при избыточном давлении (PI). Если добавить специальное уплотнение для избыточного давления на внешнюю оболочку того же конца трубы, то можно эксплуатировать дымоход при высоком избыточном давлении (HI - см. ICS5000)

230	250	300	350	400	450	500	600	700
8191123083	8191125083	8191130083	8191135084	8191140084	8191145084	8191150084	8191160084	8191170084
3 894	4 089	4 560	6 597	9 146	9 942	10 365	14 916	15 942
230	250	300	350	400	450	500	600	700
280	300	350	400	450	500	550	650	750
455	455	455	455	455	455	455	455	455
4,73	5,09	5,97	6,90	7,82	9,42	10,41	12,38	14,34

Применение: это средний элемент трубы в лентке ICS. Комплектуется стандартным хомутом. Возможен для применения без дополнительных уплотняющих манжет при использовании дымохода под разрежением (NI). При дополнении уплотняющими манжетами со стороны, в которую вставляется следующая труба, можно использовать дымоход при избыточном давлении (PI). Если добавить специальное уплотнение для избыточного давления на внешнюю оболочку того же конца трубы, то можно эксплуатировать дымоход при высоком избыточном давлении (HI - см. ICS5000)

230	250	300	350	400	450	500	600	700
8201123083	8201125083	8201130083	8201135084	8201140084	8201145084	8201150084	8201160084	8201170084
2 508	2 615	2 873	5 253	5 750	6 898	7 139	9 910	10 211
230	250	300	350	400	450	500	600	700
280	300	350	400	450	500	550	650	750
205	205	205	205	205	205	205	205	205
2,31	2,49	2,92	3,37	3,82	4,59	5,07	6,01	6,97

Применение: это самый короткий элемент трубы в линейке ICS. Комплектуется стандартным хомутом. Возможен для применения без дополнительных уплотняющих манжет при использовании дымохода под разрежением (NI). При дополнении уплотняющими манжетами со стороны, в которую вставляется следующая труба, можно использовать дымоход при избыточном давлении (PI). Если добавить специальное уплотнение для избыточного давления на внешнюю оболочку того же конца трубы, то можно эксплуатировать дымоход при высоком избыточном давлении (HI - см. ICS5000)

230	250	300	350	400	450	500	600	700
8292123084	8292125084	8292130084	8292135084	8292140084	8292145084	8292150084	8292160084	8292170084
5 353	5 519	5 954	6 704	12 601	14 870	15 909	20 433	22 031
230	250	300	350	400	450	500	600	700
280	300	350	400	450	500	550	650	750
5,09	5,47	6,42	7,42	8,44	9,41	10,38	12,32	14,20

Применение: это средний элемент трубы с изменяемой длиной. Комплектуется стандартным хомутом и специальным хомутом в месте соединения. Возможен для применения без дополнительных уплотняющих манжет при использовании дымохода под разрежением (NI). При дополнении 3 уплотняющими манжетами со стороны, в которую вставляется следующая труба, можно использовать дымоход при избыточном давлении (PI). Регулирование длины осуществляется путем скольжения отдельных частей относительно друг друга, в конце нижней трубы изоляция отсутствует. Раздвижной элемент не может нести нагрузку и в вертикальном положении должен использоваться совместно со стеновой консолью.

230	250	300	350	400	450	500	600	700
8294123084	8294125084	8294130084	8294135084	8294140084	8294145084	8294150084	8294160084	8294170084
6 295	6 513	7 100	7 937	13 024	15 797	16 347	20 802	22 226
230	250	300	350	400	450	500	600	700
280	300	350	400	450	500	550	650	750
7,15	7,69	9,03	10,43	11,87	13,23	14,60	17,32	20,05

Применение: это самый длинный элемент трубы с изменяемой длиной. Комплектуется стандартным хомутом и специальным хомутом в месте соединения. Возможен для применения без дополнительных уплотняющих манжет при использовании дымохода под разрежением (NI). При дополнении 3 уплотняющими манжетами со стороны, в которую вставляется следующая труба, можно использовать дымоход при избыточном давлении (PI). Регулирование длины осуществляется путем скольжения отдельных частей относительно друг друга, в конце нижней трубы изоляция отсутствует. Раздвижной элемент не может нести нагрузку и в вертикальном положении должен использоваться совместно со стеновой консолью.

230	250	300	350	400	450	500	600	700
8301123083	8301125083	8301130083	8301135084	8301140084	8301145084	8301150084	8301160084	8301170084
4 371	4 463	4 728	5 583	11 868	14 092	14 987	18 281	19 356
230	250	300	350	400	450	500	600	700
280	300	350	400	450	500	550	650	750
205	205	205	205	205	205	205	205	205
2,42	2,60	3,05	3,52	3,98	4,69	5,17	6,12	7,07

Этот элемент может быть использован в горизонтальном соединении дымовой трубы или в вертикальном дымоходе для сбора и отвода дождевой воды и/или конденсата. Комплектуется стандартным хомутом.

230	250	300
8521123083	8521125083	8521130083
5 852	6 258	6 664
230	250	300
280	300	350
4,63	5,09	5,97

Этот элемент можно использовать как эстетически привлекательную замену тройнику прочистки при работе под разрежением с твердым топливом. Комплектуется стандартным хомутом.

230	250	300	350	400	450	500	600	700
8311123083	8311125083	8311130083	8311135084	8311140084	8311145084	8311150084	8311160084	8311170084
4 224	4 297	4 483	5 040	14 584	16 416	17 229	21 746	22 704
230	250	300	350	400	450	500	600	700
280	300	350	400	450	500	550	650	750
2,42	2,60	3,05	3,52	3,98	4,69	5,17	6,12	7,07

Этот элемент позволяет брать пробы дымовых газов, когда это необходимо. Комплектуется стандартным хомутом.

Элементы труб

130 150 180 200

Стандартный хомут

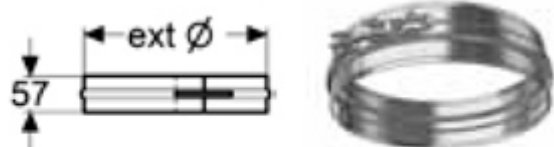

Артикул	8752118091	8752120091	8752123091	8752125091
Цена, руб.	340	349	356	362
внутр. Ø мм	130	150	180	200
внеш. Ø мм	180	200	230	250
Вес (kg)	0,25	0,27	0,30	0,32

Усиленный хомут

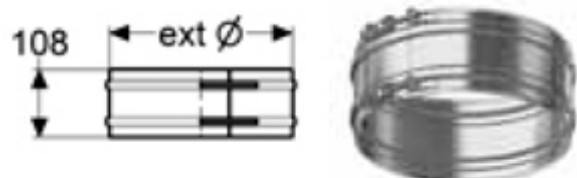

Артикул	8742118091	8742120091	8742123091	8742125091
Цена, руб.	501	521	556	599
внутр. Ø мм	130	150	180	200
внеш. Ø мм	180	200	230	250
Вес (kg)	0,36	0,38	0,43	0,45

Силиконовая манжета *



Артикул	6773113090	6773115090	6773118090	6773120090
Цена, руб.	109	112	125	133
внутр. Ø мм	130	150	180	200
внеш. Ø мм	180	200	230	250
цвет	Черный	Черный	Черный	Черный
Вес (kg)	0,03	0,02	0,03	0,03

Витоновая манжета



Артикул	6771113090	6771115090	6771118090	6771120090
Цена, руб.	178	207	237	254
внутр. Ø мм	130	150	180	200
внеш. Ø мм	180	200	230	250
цвет	Коричневый	Коричневый	Коричневый	Коричневый
Вес (kg)	0,04	0,04	0,04	0,04

Тройники

Тройник 90°

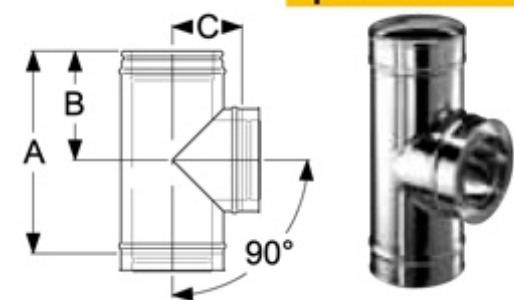

Артикул	8151113083	8151115083	8151118083	8151120083
Цена, руб.	5 407	5 667	5 810	5 990
внутр. Ø мм	130	150	180	200
внеш. Ø мм	180	200	230	250
A	455	455	455	455
B	209	209	209	209
C	130	140	155	165
Вес (kg)	3,42	3,88	4,57	5,04

Тройник (КОРОТКИЙ) 90°

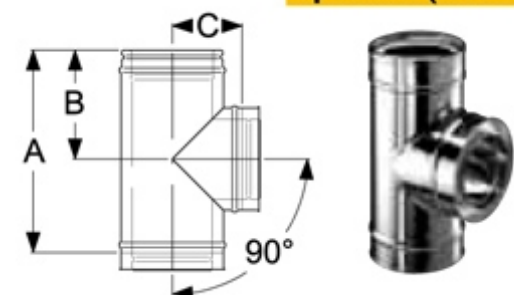

Артикул	8156113083	8156115083	8156118083	8156120083
Цена, руб.	4 636	4 996	5 763	6 127
внутр. Ø мм	130	150	180	200
внеш. Ø мм	180	200	230	250
A	306	326	355	375
B	132	142	156	166
C	130	140	155	165
Вес (kg)	2,30	2,78	3,56	4,15

Тройник 45°

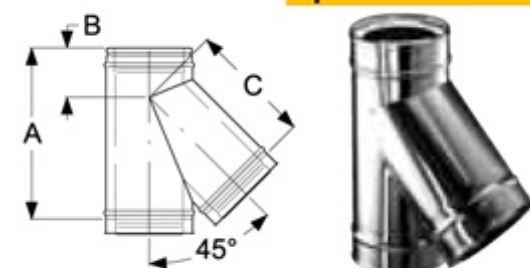

Артикул	8171113083	8171115083	8171118083	8171120083
Цена, руб.	7 144	8 036	9 261	9 573
внутр. Ø мм	130	150	180	200
внеш. Ø мм	180	200	230	250
A	455	455	455	530
B	328	329	322	378
C	328	328	325	376
Вес (kg)	4,11	4,63	5,37	6,80

230	250	300	350	400	450	500	600	700
8752128091	8752130091	8752135091	8752140091	8752145091	8752150091	8752155091	8752165091	8752175091
400	433	447	575	588	606	723	752	881
230	250	300	350	400	450	500	600	700
280	300	350	400	450	500	550	650	750
0,35	0,37	0,41	0,46	0,51	0,56	0,61	0,71	0,80

Этот элемент обеспечивает надежное соединение с любым сэндвич-элементом, имеющим соответствующую форму внешней оболочки, т.е. Зонты, Трубы, Тройники, Отводы, Опорные элементы и т.д. Стандартный хомут прошел тесты по ветровым нагрузкам в соответствии с европейскими нормами. Там, где требуется большая прочность, надо использовать Усиленный хомут. См. раздел «Нагрузки и высоты»

230	250	300	350	400	450	500	600	700
8742128091	8742130091	8742135091	8742140091	8742145091	8742150091	8742155091	8742165091	8742175091
694	743	770	853	882	1 004	1 036	1 285	1 343
230	250	300	350	400	450	500	600	700
280	300	350	400	450	500	550	650	750
0,49	0,52	0,59	0,66	0,73	0,80	0,87	1,00	1,14

Этот хомут обеспечивает дополнительную конструктивную прочность соединений элементов дымохода в случаях, когда труба возвышается более, чем на 1,5 м над кровлей.

230	250	300	350	400	450	500	600	700
6773123090	6773125090	6773130090	6773135090	6773140090	6773145090	6773150090	6773160090	6773170090
137	238	254	269	315	398	454	558	600
230	250	300	350	400	450	500	600	700
280	300	350	400	450	500	550	650	750
Черный	Черный	Черный	Черный	Red	Red	Red	Red	Red
0,03	0,04	0,04	0,04	0,05	0,05	0,05	0,06	0,06

Силиконовая уплотняющая манжета может дополнять стандартные элементы ICS25 (Трубы, Тройники, Отводы, Опорные элементы, и т.д.) для преобразования их в элементы, которые можно использовать при избыточном давлении (PI). Силиконовая манжета возможна для применения с теплогенераторами, использующими газ. Для дизельных котлов предпочтительнее использовать витоновые манжеты.

230	250	300	350
6771123090	6771125090	6771130090	6771135090
280	470	544	653
230	250	300	350
280	300	350	400
Коричневый	Коричневый	Коричневый	Коричневый
0,04	0,04	0,05	0,06

Силиконовая уплотняющая манжета может дополнять стандартные элементы ICS25 (Трубы, Тройники, Отводы, Опорные элементы, и т.д.) для преобразования их в элементы, которые можно использовать при избыточном давлении (PI). Силиконовая манжета возможна для применения с теплогенераторами, использующими как газ, так и дизельное топливо.

230	250	300	350	400	450	500	600	700
8151123083	8151125083	8151130083	8151135084	8151140084	8151145084	8151150084	8151160084	8151170084
9 656	10 638	12 241	14 559	29 504	37 479	38 296	52 583	59 692
230	250	300	350	400	450	500	600	700
280	300	350	400	450	500	550	650	750
455	455	480	530	605	655	705	805	905
209	209	222	247	285	310	335	385	435
180	190	205	240	280	305	330	380	430
6,04	6,56	7,90	10,39	13,36	15,51	18,70	23,50	31,44

Применение: этот элемент используется для подключения соединительной трубы к дымоходу.

230	250
8156123083	8156125083
10 597	11 061
230	250
280	300
407	427
181	191
180	190
5,40	6,15

Применение: этот элемент используется для подключения соединительной трубы к дымоходу.

230	250	300	350	400	450	500	600	700
8171123083	8171125083	8171130083	8171135084	8171140084	8171145084	8171150084	8171160084	8171170084
11 836	12 861	14 630	15 985	42 608	48 340	54 152	71 590	79 904
230	250	300	350	400	450	500	600	700
280	300	350	400	450	500	550	650	750
530	560	623	697	815	885	955	1100	1245
393	413	472	530	615	675	735	855	980
390	410	469	530	615	675	735	855	980
7,79	8,61	11,53	14,78	19,52	21,49	26,09	36,86	48,94

Применение: этот элемент используется в комбинации с отводом 45 град. для подключения соединительной трубы к вертикальному дымоходу. Это обеспечивает наименьшее сопротивление для дымовых газов.

Тройники

130 150 180 200

Тройник 90° для SW 80 мм *

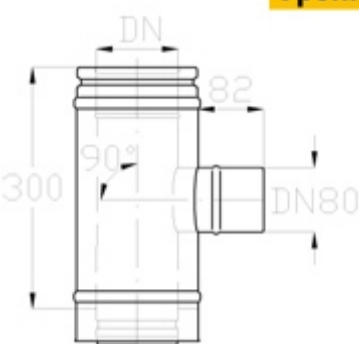

Артикул	8331113083	8331115083	8331118083	8331120083
Цена, руб.	4 006	4 019	4 235	4 331
внутр. Ø мм	130	150	180	200
внеш. Ø мм	180	200	230	250
A	285	285	285	285
B	125	125	125	125
C	130	140	155	165
Вес (kg)	2,07	2,31	2,65	2,90

Тройник прочистки (T200 PI)

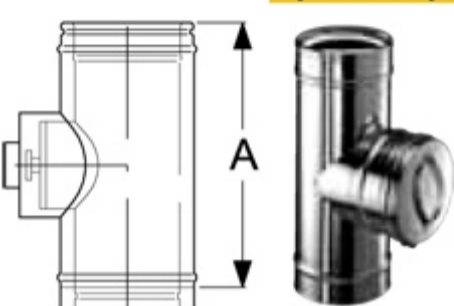

Артикул	8141115083	8141118083	8141120083
Цена, руб.	5 794	6 169	6 512
внутр. Ø мм	150	180	200
внеш. Ø мм	200	230	250
A	455	455	455
B	205	205	205
ØD	150	150	200
Вес (kg)	3,29	3,68	4,71

Тройник прочистки (КОРОТКИЙ) (T200 PI) *

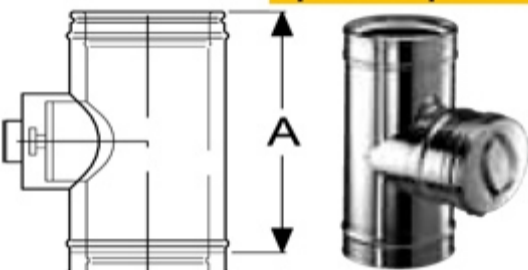

Артикул	8143113083	8143115083	8143118083	8143120083
Цена, руб.	5 441	6 865	6 905	7 537
внутр. Ø мм	130	150	180	200
внеш. Ø мм	180	200	230	250
A	288	305	305	355
B	121	130	130	155
ØD	130	150	150	200
Вес (kg)	1,76	2,21	2,46	4,19

Тройник прочистки (T450 NI W)

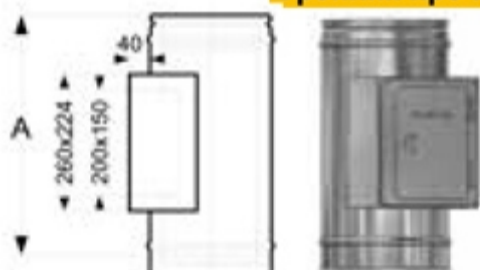

Артикул	8132113083	8132115083	8132118083	8132120083
Цена, руб.	6 805	6 919	7 101	7 413
внутр. Ø мм	130	150	180	200
внеш. Ø мм	180	200	230	250
A	455	455	455	455
Вес (kg)	4,75	5	5,5	5,81

Емкость для сбора конденсата



Артикул	8361113084	8361115084	8361118084	8361120084
Цена, руб.	1 781	2 258	2 482	2 650
внутр. Ø мм	130	150	180	200
внеш. Ø мм	180	200	230	250
A	95	95	95	95
Вес (kg)	1,70	1,94	2,33	2,61

Заглушка тройника

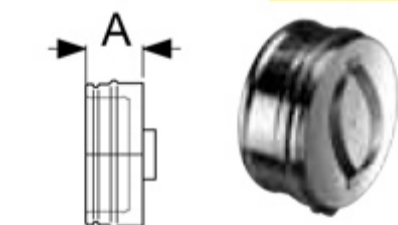

Артикул	8411113084	8411115084	8411118084	8411120084
Цена, руб.	2 037	2 397	2 526	2 664
внутр. Ø мм	130	150	180	200
внеш. Ø мм	180	200	230	250
A	95	95	95	95
Вес (kg)	1,70	1,94	2,33	2,61

Стабилизатор тяги со взрывным клапаном *



Артикул	8441113084	8441115084	8441118084	8441120084
Цена, руб.	5 723	5 943	6 112	8 356
внутр. Ø мм	130	150	180	200
внеш. Ø мм	180	200	230	250
Вес (kg)	0,71	0,81	0,95	1,04

230	250	300	350	400	450	500	600	700
8331123083	8331125083	8331130083	8331135083					
8 449	8 733	9 240						
230	250	300	350					
280	300	350	400					
285	285	285	285					
125	125	125	125					
180	190	215	240					
3,22	3,51	4,12	4,69					

Этот элемент используется для подключения соединительного патрубка Ø80 мм, от газового котла типа «С» к коллективному дымоходу, позволяющему подключать более одного котла. Например: многоквартирные жилые дома с поквартирным отоплением.

230	250	300	350	400	450	500	600	700
8141123083	8141125083	8143130083	8141135084	8141140084	8141145084	8141150084	8141160084	8141170084
7 412	8 822	11 670	12 025	24 125	29 831	32 243	43 127	46 939
230	250	300	350	400	450	500	600	700
280	300	350	400	450	500	550	650	750
455	455	485	535	705	705	705	705	705
205	205	225	253	330	330	330	330	330
200	250	300	300	300	300	300	300	300
5,15	6,88	7,73	9,16	11,33	12,36	13,40	15,48	17,60

Этот элемент используется для осмотра и прочистки дымохода, работающего в «мокром» режиме при избыточном давлении (PI).

230	280	355	155	200	4,58
8143123083		8143130083			
8 635		11 019			
230					
280					
355					
155					
200					
4,58					

Этот элемент используется для осмотра и прочистки дымохода, работающего в «мокром» режиме при избыточном давлении (PI).

230	250	300	350	400	450	500	600	700
8132123083	8132125083	8132130083	8132135084	8132140084	8132145084	8132150084	8132160084	8132170084
8 485	8 703	9 269	9 479	13 791	15 688	16 190	22 270	23 211
230	250	300	350	400	450	500	600	700
280	300	350	400	450	500	550	650	750
455	455	455	455	455	455	455	455	455
6,38	6,74	7,59	8,48	9,21	9,84	10,39	11,84	13,12

Этот элемент используется для осмотра и прочистки дымохода, работающего в «сухом» или FU (относительно сухом) режиме под разрежением (NI). Инспекционный ящик имеет двойные стенки с изоляцией между ними, имеется внутренняя дверца.

230	250	300	350	400	450	500	600	700
8361123084	8361125084	8361130084	8361135084	8361140084	8361145084	8361150084	8361160084	8361170084
3 405	3 543	3 681	6 675	9 110	по запросу	по запросу	по запросу	по запросу
230	250	300	350	400	450	500	600	700
280	300	350	400	450	500	550	650	750
95	95	95	95	95	95	95	95	95
3,10	3,36	4,09	4,70	5,09	5,24	5,58	6,52	8,23

Этот элемент используется в основании вертикального дымохода для обеспечения отвода дождевой воды и конденсата. Он также обеспечивает осмотр и прочистку. Элемент может быть использован как для «мокрого», так и для сухого режима эксплуатации при избыточном давлении и при разрежении внутри дымохода.

230	250	300	350	400	450	500	600	700
8411123084	8411125084	8411130084	8411135084	8411140084	8411145084	8411150084	8411160084	8411170084
3 156	3 264	3 590	4 239	5 353	8 356	8 856	10 750	11 863
230	250	300	350	400	450	500	600	700
280	300	350	400	450	500	550	650	750
95	95	95	95	95	95	95	95	95
3,10	3,36	4,09	4,70	5,09	5,24	5,58	6,52	8,23

Элемент применяется совместно с тройником прочистки для сухого режима эксплуатации под разрежением для обеспечения осмотра и прочистки.

230	250	300	350	400	450	500	600	700
8441123084	8441125084	8441130084	8441135084					
8 745	8 911	9 909	11 619					
230	250	300	350	400	450	500	600	700
280	300	350	400	450	500	550	650	750
1,19	1,28	1,51	1,77					

Элемент используется совместно с тройником 90 град. для регулирования тяги в дымоходной системе.

ОТВОДЫ

130 150 180 200

Отвод 90° *

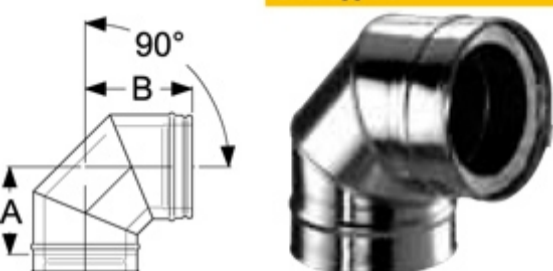

Артикул	8271113083	8271115083	8271118083	8271120083
Цена, руб.	3 088	4 522	4 206	4 674
внутр. Ø мм	130	150	180	200
внеш. Ø мм	180	200	230	250
A	152	161	176	188
B	196	205	220	232
Вес (kg)	2,00	2,38	3,07	3,39

Отвод 45°

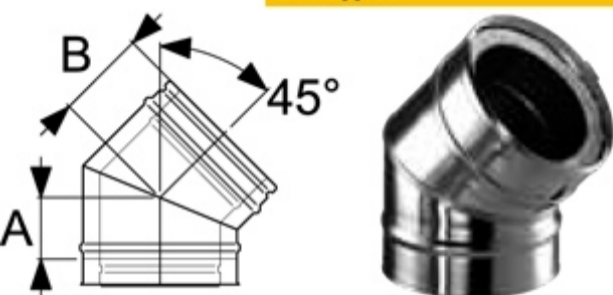

Артикул	8241113083	8241115083	8241118083	8241120083
Цена, руб.	2 766	3 469	3 642	4 054
внутр. Ø мм	130	150	180	200
внеш. Ø мм	180	200	230	250
A	82	82	82	92
B	127	127	132	137
Вес (kg)	1,37	1,54	1,81	2,15

Отвод 30°

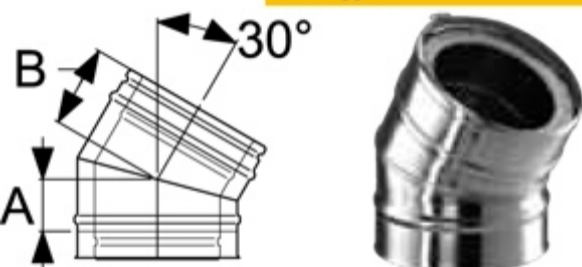

Артикул	8231113083	8231115083	8231118083	8231120083
Цена, руб.	2 648	3 277	3 502	4 061
внутр. Ø мм	130	150	180	200
внеш. Ø мм	180	200	230	250
A	57	57	82	82
B	107	112	117	117
Вес (kg)	1,08	1,22	1,81	1,98

Отвод 15°



Артикул	8221113083	8221115083	8221118083	8221120083
Цена, руб.	2 724	2 933	3 141	3 436
внутр. Ø мм	130	150	180	200
внеш. Ø мм	180	200	230	250
A	57	57	57	57
B	102	102	102	102
Вес (kg)	1,08	1,22	1,43	1,57

Отводы в сборе

Собранный отвод 15°

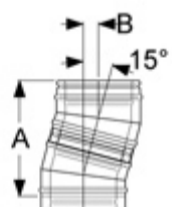

внутр. Ø мм	130	150	180	200
A	313	313	313	313
B	41	41	41	41

Собранный отвод 30°

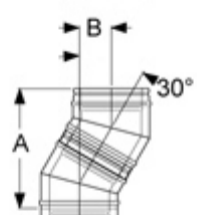

внутр. Ø мм	130	150	180	200
A	306	315	371	371
B	82	85	100	100

Собранный отвод 45°

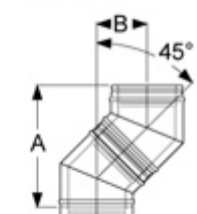

внутр. Ø мм	130	150	180	200
A	357	357	365	391
B	148	148	151	162

Собранный отвод 90°

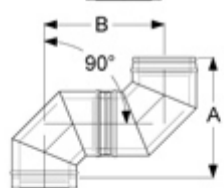

внутр. Ø мм	130	150	180	200
A	348	366	396	420
B	348	366	396	420

Тройник 45° и отвод 45° в сборе

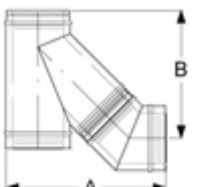

внутр. Ø мм	130	150	180	200
A	404	404	405	455
B	449	448	456	515

230	250	300	350	400	450	500	600	700
8271123083	8271125083	8271130083	8271135084	8271140084	8271145084	8271150084	8271160084	8271170084
5 953	6 143	10 188	11 561	16 060	18 733	19 630	28 212	30 279
230	250	300	350	400	450	500	600	700
280	300	350	400	450	500	550	650	750
204	212	237	264	371	396	421	471	522
248	256	281	308	409	434	459	509	560
3,86	4,55	5,84	7,33	10,33	11,61	13,60	18,00	22,98

Элемент применяется для изменения направления на соединительной дымовой трубе.

230	250	300	350	400	450	500	600	700
8241123083	8241125083	8241130083	8241135084	8241140084	8241145084	8241150084	8241160084	8241170084
5 253	5 325	8 480	9 362	15 731	17 462	18 028	25 458	26 890
230	250	300	350	400	450	500	600	700
280	300	350	400	450	500	550	650	750
97	102	123	123	152	162	172	192	212
142	147	159	169	196	206	216	236	256
2,53	2,82	3,83	4,42	5,00	7,88	9,13	11,87	14,92

Применение: используется парой для создания отвода. Поставляется в комплекте со стандартным хомутом. Можно использовать в комбинации с тройником 45 град. для соединения потребителя горизонтальным участком с вертикальным дымоходом.

230	250	300	350	400	450	500	600	700
8231123083	8231125083	8231130083	8231135084	8231140084	8231145084	8231150084	8231160084	8231170084
5 243	5 292	5 608	9 291	15 130	17 038	17 433	24 650	25 809
230	250	300	350	400	450	500	600	700
280	300	350	400	450	500	550	650	750
82	82	82	123	122	127	132	147	162
127	127	132	159	166	171	176	191	206
2,25	2,42	2,84	4,42	5,00	6,72	7,63	9,83	11,98

Применение: используется парой для создания отвода. Поставляется в комплекте со стандартным хомутом.

230	250	300	350	400	450	500	600	700
8221123083	8221125083	8221130083	8221135084	8221140084	8221145084	8221150084	8221160084	8221170084
4 155	4 132	4 627	5 263	9 326	10 832	11 124	15 018	16 073
230	250	300	350	400	450	500	600	700
280	300	350	400	450	500	550	650	750
57	57	57	67	87	92	97	107	119
102	102	102	112	131	136	141	151	163
1,78	1,91	2,25	2,87	3,25	5,55	6,13	7,54	9,41

Применение: используется парой для создания отвода. Поставляется в комплекте со стандартным хомутом.

230	250	300	350	400	450	500	600	700
313	313	313	352	429	448	468	507	552
41	41	41	46	56	59	62	67	73

230	250	300	350	400	450	500	600	700
390	390	399	526	537	556	575	631	687
105	105	107	141	144	149	154	169	184

230	250	300	350	400	450	500	600	700
408	425	481	498	594	628	662	731	799
169	176	199	206	246	260	274	303	331

230	250	300	350	400	450	500	600	700
452	468	518	572	780	830	880	980	1082
452	468	518	572	780	830	880	980	1082

230	250	300	350	400	450	500	600	700
473	496	567	617	725	785	844	963	1086
513	541	595	661	773	833	892	1016	1139

Отводы в сборе

130 150 180 200

Отводы 15° со стандартными элементами труб (СЭТ) в сборе

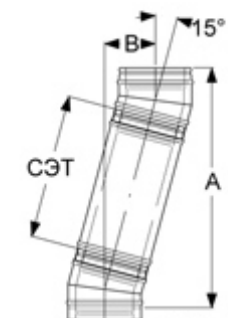

	внутр. Ø мм	130	150	180	200
СЭТ	A	1236	1236	1236	1236
955	B	288	288	288	288
СЭТ	A	753	753	753	753
455	B	159	159	159	159
СЭТ	A	511	511	511	511
205	B	94	94	94	94

Отводы 30° со стандартными элементами труб (СЭТ) в сборе

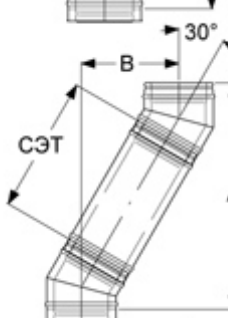

	внутр. Ø мм	130	150	180	200
СЭТ	A	1133	1142	1198	1198
955	B	560	563	578	578
СЭТ	A	700	709	765	765
455	B	310	313	328	328
СЭТ	A	484	493	549	549
205	B	185	188	203	203

Отводы 45° со стандартными элементами труб (СЭТ) в сборе

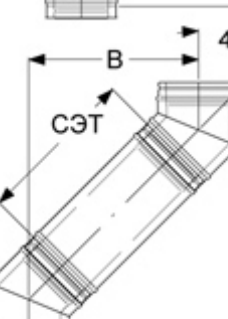

	внутр. Ø мм	130	150	180	200
СЭТ	A	1032	1032	1040	1066
955	B	823	823	826	837
СЭТ	A	679	679	687	713
455	B	470	470	473	484
СЭТ	A	502	502	510	536
205	B	293	293	296	307

Отводы 90° со стандартными элементами труб (СЭТ) в сборе

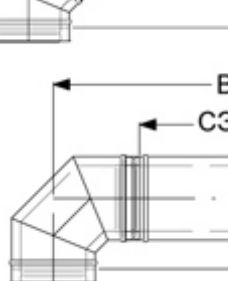

	внутр. Ø мм	130	150	180	200
СЭТ	A	348	366	396	420
955	B	1303	1321	1351	1375
СЭТ	A	348	366	396	420
455	B	803	821	851	875
СЭТ	A	348	366	396	420
205	B	553	571	601	625

Адаптеры и переходники

Переходник UNI - ICS *

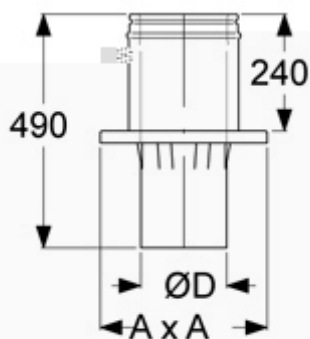

Артикул	4515014084	4518018084	4520020084
Цена, руб	3 740	4 466	4 667
внутр. Ø мм ICS	150	180	200
внеш. Ø мм ICS	200	230	250
внутр. Ø мм UNI	140	180	200
A	333	373	373
B	135	173	193
Вес (kg)	4,23	5,05	5,24

Переходник на теплогенератор *

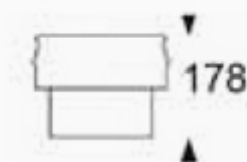

Артикул	8324113084	8324115084	8324118084	8324120084
Цена, руб.	2 406	2 439	2 880	2 902
внутр. Ø мм	130	150	180	200
внеш. Ø мм	180	200	230	250
Вес (kg)	0,64	0,72	0,85	0,94

Переходник Prima Plus - ICS

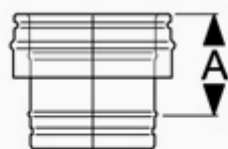

Артикул	8321113084	8321115084	8321118084	8321120084
Цена, руб.	1 988	2 200	2 419	2 507
внутр. Ø мм	130	150	180	200
внеш. Ø мм	180	200	230	250
A	150	150	150	150
Вес (kg)	0,71	0,81	0,95	1,04

Переходник для увеличения диаметра

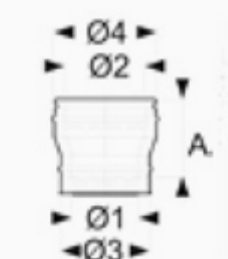

Артикул	4113015084	4115018084	4118020084	4120023084
Цена, руб.	3 562	3 672	3 879	4 016
внутр. Ø1 мм	130	150	180	200
внеш. Ø3 мм	180	200	230	250
внутр. Ø2 мм	150	180	200	230
внеш. Ø4 мм	200	230	250	280
A	180	180	180	180
Вес (kg)	1,59	1,87	2,04	2,34

230	250	300	350	400	450	500	600	700
230	250	300	350	400	450	500	600	700
1236	1236	1236	1275	1352	1371	1391	1430	1475
288	288	288	293	303	306	309	314	320
753	753	753	792	869	888	908	947	992
159	159	159	164	174	177	180	185	191
511	511	511	550	627	646	666	705	750
94	94	94	99	109	112	115	120	126

230	250	300	350	400	450	500	600	700
1217	1217	1226	1353	1364	1383	1402	1458	1514
583	583	585	619	622	627	632	647	662
784	784	793	920	931	950	969	1025	1081
333	333	335	369	372	377	382	397	412
568	568	577	704	715	734	753	809	865
208	208	210	244	247	252	257	272	287

230	250	300	350	400	450	500	600	700
1083	1100	1156	1173	1269	1303	1337	1406	1474
844	851	874	881	921	935	949	978	1006
730	747	803	820	916	950	984	1053	1121
491	498	521	528	568	582	596	625	653
553	570	626	643	739	773	807	876	944
314	321	344	351	391	405	419	448	476

230	250	300	350	400	450	500	600	700
452	468	518	572	780	830	880	980	1082
1407	1423	1473	1527	1735	1785	1835	1935	2037
452	468	518	572	780	830	880	980	1082
907	923	973	1027	1235	1285	1335	1435	1537
452	468	518	572	780	830	880	980	1082
657	673	723	777	985	1035	1085	1185	1287

4525025084	4530030084	4535035084
5 748	6 718	8 272
250	300	350
300	350	400
250	300	400
793	563	613
240	285	335
7,54	9,18	10,50

Переходник используется для замены существующей системы UNI на ICS в верхней части дымохода там где это необходимо по конструктивным или другим причинам.

8324123084	8324125084	8324130084
2 983	3 064	4 343
230	250	300
280	300	350
1,07	1,15	1,36

Этот элемент используется для соединения с фланцем генераторных установок, который разработан производителем. Чертеж фланцев изображен на вкладке (см. ICS5000). Фланец будет производиться в соответствии с чертежом, затем приваривается к данному адаптеру и поставляется как единый артикул.

8321123084	8321125084	8321130084	8321135084	8321140084	8321145084	8321150084	8321160084	8321170084
2 633	2 667	2 747	3 514	5 782	7 324	7 859	10 295	11 222
230	250	300	350	400	450	500	600	700
280	300	350	400	450	500	550	650	750
150	150	150	150	150	150	150	150	150
1,19	1,28	1,51	1,77	2,05	3,04	3,35	3,97	4,59

Применение: адаптер обеспечивает стандартное соединение от системы Prima Plus (SW) к ICS25 (DW).

4123025084	4125030084	4130035084	4135040084	4140045084	4145050084
4 166	4 571	5 016	6 700	8 306	8 500
230	250	300	350	400	450
280	300	350	400	450	500
250	300	350	400	450	500
300	350	400	450	500	550
180	190	190	190	190	190
2,49	3,06	3,55	4,05	4,54	5,03

Проход через кровлю

130 150 180 200

Уплотнительная манжета от дождя

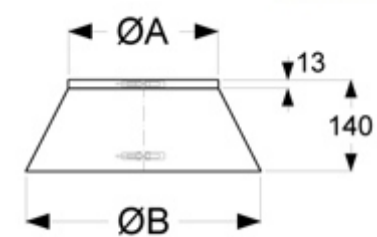

Артикул	8731118091	8731120091	8731123091	8731125091
Цена, руб	1 251	1 308	1 497	1 550
внутр. Ø мм	130	150	180	200
внеш. Ø мм	180	200	230	250
ØА	180	200	230	250
ØВ	320	340	370	390
Вес (kg)	0,35	0,38	0,39	0,45

Проход через крышу 0°

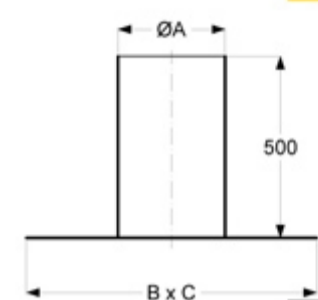

Артикул	4001025074	4001025074	4001030074	4001030074
Цена, руб	4 069	4 069	4 268	4 268
внутр. Ø мм	130	150	180	200
внеш. Ø мм	180	200	230	250
ØА	250	250	300	300
В x С	750	750	800	800
Вес (kg)	4,59	4,59	5,34	5,34

Проходы через крышу

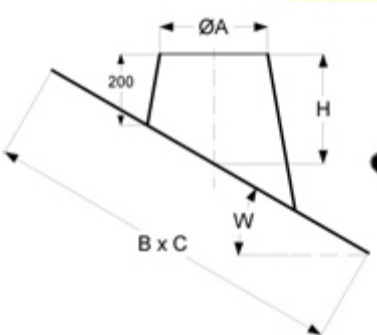

внутр. Ø мм	130	150	180	200
внеш. Ø мм	180	200	230	250
ØА	250	250	300	300

3°-15°

Н	228	228	233	233
В x С	880 x 880	880 x 880	940 x 940	940 x 940
Вес (kg)	13,50	13,50	14,56	14,56
Артикул	4002025074	4002025074	4002030074	4002030074
Цена, руб	7 755	7 755	8 163	8 163

16°-25°

Н	258	258	267	267
В x С	910 x 880	910 x 880	970 x 940	970 x 940
Вес (kg)	14,13	14,13	15,24	15,24
Артикул	4003025074	4003025074	4003030074	4003030074
Цена, руб	8 028	8 028	8 572	8 572

26°-35°

Н	293	293	307	307
В x С	960 x 880	960 x 880	1020 x 940	1020 x 940
Вес (kg)	15,16	15,16	16,33	16,33
Артикул	4004025074	4004025074	4004030074	4004030074
Цена, руб	8 460	8 460	9 060	9 060

36°-45°

Н	334	334	355	355
В x С	1040 x 880	1040 x 880	1120 x 940	1120 x 940
Вес (kg)	16,93	16,93	18,51	18,51
Артикул	4005025074	4005025074	4005030074	4005030074
Цена, руб	9 167	9 167	9 919	9 919

230	250	300	350	400	450	500	600	700
-----	-----	-----	-----	-----	-----	-----	-----	-----

Применение: этот элемент используется для увеличения на один «шаг» диаметра ICS25

8731128091	8731130091	8731135091	8731140091	8731145091	8731150091	8731155091	8731165091	8731175091
1 603	1 777	1 806	2 162	3 250	3 313	3 410	3 844	4 017
230	250	300	350	400	450	500	600	700
280	300	350	400	450	500	550	650	750
280	300	350	400	450	500	550	650	750
420	440	490	540	590	640	690	790	900
0,48	0,51	0,85	0,95	1,05	1,15	1,25	1,45	1,66

Используется совместно с проходами через кровлю для создания водозащитного козырька вокруг дымохода над этими элементами, защищая от протекания.

4001035074	4001035074	4001040074	4001045074	4001050074	4001055074	4001060074	4001070074	4001080074
4 345	4 345	4 548	6 726	7 024	7 831	8 075	9 711	10 753
230	250	300	350	400	450	500	600	700
280	300	350	400	450	500	550	650	750
350	350	400	450	500	550	600	700	800
850	850	900	950	1 000	1 050	1 100	1 200	1 300
6,11	6,11	6,90	7,72	8,57	9,44	10,33	12,19	14,14

Этот элемент применяют для обеспечения водозащищенного прохода через кровлю. Используется совместно с «Уплотнительной манжетой от дождя», которая продается отдельно.

230	250	300	350	400	450	500	600	700
280	300	350	400	450	500	550	650	750
350	350	400	450	500	550	600	700	800

237	237	241	246	250	255	259	268	277
990 x 990	990 x 990	1040 x 1040	1100 x 1100	1100 x 1150	1200 x 1250	1250 x 1300	1350 x 1400	1450 x 1500
15,48	15,48	18,61	19,82	20,71	23,62	25,64	29,90	34,50
4002035074	4002035074	4002040074	4002045074	4002050074	4002055074	4002060074	4002070074	402080074
8 702	8 702	11 552	12 950	13 188	13 426	14 079	17 326	29 731

Этот элемент производится со свинцовым основанием и конусом из нержавеющей стали и используется для водозащищенного прохода дымохода через кровлю с наклоном 3-15 градусов. Используется совместно с «Уплотнительной манжетой от дождя», которая продается отдельно.

277	277	268	295	304	313	322	340	358
1020 x 990	1020 x 990	1080 x 1040	1100 x 1100	1200 x 1150	1250 x 1250	1300 x 1300	1420 x 1400	1540 x 1500
16,20	16,20	19,61	20,86	22,12,00	24,99	27,09	31,93	37,16
4003035074	4003035074	4003040074	4003045074	4003050074	4003055074	4003060074	4003070074	4003080074
9 065	9 065	11 585	11 836	12 087	14 292	15 151	18 721	23 065





Этот элемент производится со свинцовым основанием и конусом из нержавеющей стали и используется для водозащищенного прохода дымохода через кровлю с наклоном 16-25 градусов. Используется совместно с «Уплотнительной манжетой от дождя», которая продается отдельно.

321	321	336	350	365	379	394	422	451
1090 x 990	1090 x 990	1150 x 1040	1100 x 1100	1280 x 1150	1350 x 1250	1410 x 1300	1540 x 1400	1670 x 1500
17,64	17,64	21,26	22,74	24,07	27,48	29,91	35,26	41,05
4004035074	4004035074	4004040074	4004045074	4004050074	4004055074	4004060074	4004070074	4004080074
9 714	9 714	13 134	13 566	14 000	15 547	16 535	20 476	25 233



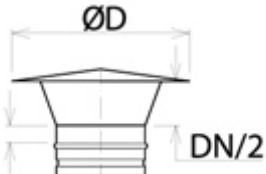

Этот элемент производится со свинцовым основанием и конусом из нержавеющей стали и используется для водозащищенного прохода дымохода через кровлю с наклоном 26-35 градусов. Используется совместно с «Уплотнительной манжетой от дождя», которая продается отдельно.



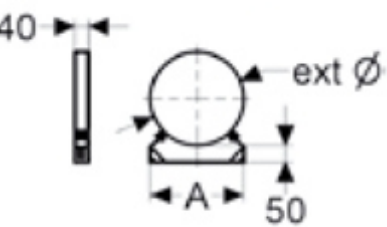

376	376	397	418	439	460	481	523	565
1190 x 990	1190 x 990	1270 x 1040	1100 x 1100	1420 x 1150	1500 x 1250	1570 x 1300	1720 x 1400	1880 x 1500
19,95	19,95	24,24	25,86	27,66	31,59	34,46	40,75	47,76
4005035074	4005035074	4005040074	4005045074	4005050074	4005055074	4005060074	4005070074	4005080074
10 714	10 714	14 599	14 699	14 799	17 409	17 462	23 117	28 547

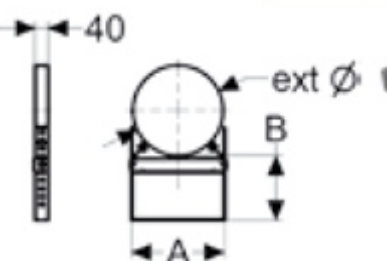
Завершающие элементы

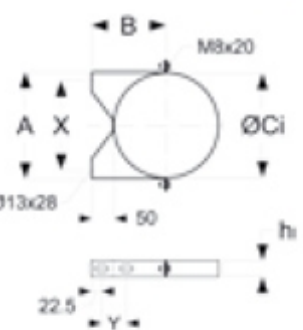
	130	150	180	200	
Конус с зонтиком					
		Артикул 8454113084	8454115084	8454118084	8454120084
	Цена, руб	3 136	3 439	3 795	3 991
	внутр. Ø мм	130	150	180	200
	внеш. Ø мм	180	200	230	250
	A	266	362	362	362
	B	219	213	217	220
	Вес (kg)	1,79	2,30	2,59	2,79
Конус					
		Артикул 8211113083	8211115083	8211118083	8211120083
	Цена, руб	2 915	3 046	3 225	3 864
	внутр. Ø мм	130	150	180	200
	внеш. Ø мм	180	200	230	250
	Вес (kg)	1,31	1,48	1,74	1,91

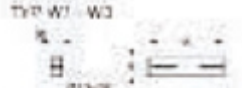
Хомуты и консоли

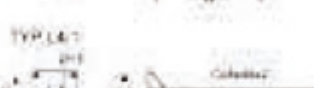
Хомут для горизонтальных участков *					
	Артикул 8911118091	8911120091	8911123091	8911125091	
	Цена, руб	2 754	2 767	2 806	2 900
	внутр. Ø мм	130	150	180	200
	внеш. Ø мм	180	200	230	250
	Вес (kg)	0,31	0,35	0,41	1,18
Настенный хомут 50 мм					
		Артикул 8721118091	8721120091	8721123091	8721125091
	Цена, руб	708	723	728	801
	внутр. Ø мм	130	150	180	200
	внеш. Ø мм	180	200	230	250
	A	184	204	234	254
	Вес (kg)	0,87	0,96	1,09	1,18
Настенный хомут с консолью для удлинения 75-300 мм *					
		Артикул 8722118091	8722120091	8722123091	8722125091
	Цена, руб	1 228	1 246	1 309	1 355
	внутр. Ø мм	130	150	180	200
	внеш. Ø мм	180	200	230	250
	A	188	208	238	258
	B	75 - 300	75 - 300	75 - 300	75 - 300
	Вес (kg)	1,51	1,66	1,89	2,03
Настенный хомут раздвижной 50 мм					
	Артикул 8781118091	8781120091	8781123091	8781125091	
	Цена, руб	879	897	935	960
	внутр. Ø мм	130	150	180	200
	внеш. Ø мм	180	200	230	250
	A	188	208	238	258
	B	141	151	166	176
	ØCi	181,1	201,1	231,1	251,1
	X	150	170	200	220
	Y	55	55	55	55
	h	36	36	36	36
	Вес (kg)	0,53	0,58	0,64	0,70

Настенная консоль для удлинения				
				
Артикул 1520130052	1520176052	15201250052	1520300052	
Цена, руб	816	1 222	2 442	2 869
Тип	W1	W2	W3	L1
A	130	176	250	300
B	36	36	60	--
C	--	--	--	32
Вес (kg)	0,13	0,17	0,46	0,75

230	250	300	350	400	450	500	600	700
8454123084	8454125084	8454130084	8454135084	8454140084	8454145084			
4 808	4 875	5 577	7 355	8 836	9 759			
230	250	300	350	400	450	500	600	700
280	300	350	400	450	500	550	650	750
362	362	490	570	660	740	825	1000	1165
225	229	251	257	262	268	425	505	585
3,09	3,28	4,25	5,15	5,72	6,31	7,57	7,81	7,91

Этот элемент используется для завершения трубы и препятствует попаданию дождевой воды в дымоход.

230	250	300	350	400	450	500	600	700
8211123084	8211125083	8211130084	8211135084	8211140084	8211145084	8211150084	8211160084	8211170084
4 315	4 755	5 663	6 571	8 170	9 628	10 309	15 105	15 350
230	250	300	350	400	450	500	600	700
280	300	350	400	450	500	550	650	750
2,17	2,34	2,76	3,20	3,63	3,93	4,34	5,16	5,98

Элемент используется для завершения конструкции дымохода и позволяет дымовым газам выходить из него с минимальным сопротивлением.

230	250	300	350	400	450	500	600	700
8911128091	8911130091	8911135091						
3 001	3 090	3 180						
230	250	300	350	400	450	500	600	700
280	300	350	400	450	500	550	650	750
1,30	1,37	1,57						

Этот элемент используется совместно с держателями и метизами для крепления горизонтального участка подключения к потолку. Максимальное расстояние между опорами 1,5 м.

230	250	300	350	400	450	500	600	700
8721128091	8721130091	8721135091	8721140091	8721145091	8721150091	8721155091	8721165091	8721175091
894	901	931	988	1 054	1 116	1 164	1 340	1 454
230	250	300	350	400	450	500	600	700
280	300	350	400	450	500	550	650	750
284	304	354	404	454	504	554	654	754
1,32	1,40	1,60	1,79	1,99	2,18	2,26	2,58	2,98

Этот элемент используют для фиксации дымохода к опорной стене. Он обеспечивает поперечную опору только на фиксированном расстоянии 50 мм от стены. Смотрите раздел «Высоты и нагрузки» для определения максимального расстояния между хомутами.

230	250	300	350	400	450	500	600	700
8722128091	8722130091	8722135091	8722140091	8722145091	8722150091	8722155091	8722165091	8722175091
1 458	1 476	1 529	1 613	1 869	1 971	2 111	2 444	2 662
230	250	300	350	400	450	500	600	700
280	300	350	400	450	500	550	650	750
288	308	358	408	458	508	558	658	758
75 - 300	75 - 300	75 - 300	75 - 300	75 - 300	75 - 300	75 - 300	75 - 300	75 - 300
2,22	2,28	2,52	2,75	2,99	3,22	3,41	3,70	4,05

Этот элемент используют для фиксации дымохода к опорной стене. Он обеспечивает только поперечную опору. Хомут позволяет изменять расстояние фиксации до стены в диапазоне 75 - 300 мм. Смотрите раздел «Высоты и нагрузки» для определения максимального расстояния между хомутами.

230	250	300	350	400	450	500	600	700
8781128091	8781130091	8781135091	8781140091	8781145091	8781150091	8781155091	8781165091	8781175091
1 041	1 062	1 388	1 751	1 896	2 006	2 198	2 450	2 664
230	250	300	350	400	450	500	600	700
280	300	350	400	450	500	550	650	750
288	308	358	412	462	512	562	662	762
191	201	225	250	275	300	325	375	425
281,1	301,1	350,4	400,4	450,4	500,5	550,5	650,5	750,4
250	270	320	370	420	470	520	620	720
85	85	125	145	145	145	145	145	145
36	36	60	60	60	60	60	60	60
0,64	0,79	0,85	1,33	1,60	1,96	2,09	3,20	4,00

Этот элемент используют для фиксации дымохода к опорной стене. Он обеспечивает поперечную опору только на фиксированном расстоянии 50 мм от стены. Он может использоваться совместно с «Настенной консолью для удлинения», чтобы обеспечивать крепление при изменении расстояний до стены. Смотрите раздел «Высоты и нагрузки» для определения максимального расстояния между хомутами.

L2	L3	L4	L4/1
1520450052	1520550052	1520750052	
3 223	3 906	5 259	
450	550	750	750
--	--	--	--
32	42	42	48
0,95	1,21	1,52	2,87

Эти элементы применяются совместно с элементом «Настенный хомут раздвижной 50 мм» (см. выше) для обеспечения крепления дымохода при изменении расстояний до стены.

Хомуты и консоли

130 150 180 200

Хомут для перекрытий



Артикул	8880118091	8880120091	8880123091	8880125091
Цена, руб	1 191	1 209	1 264	1 280
внутр. Ø мм	130	150	180	200
внеш. Ø мм	180	200	230	250
ØCi	180	200	230	250
Вес (kg)	1,22	1,25	1,30	1,33

Кольцо для растяжек



Артикул	8761118091	8761120091	8761123091	8761125091
Цена, руб	1 554	1 599	1 605	1 605
внутр. Ø мм	130	150	180	200
внеш. Ø мм	180	200	230	250
ØCi	180	200	230	250
Вес (kg)	0,50	0,54	0,58	0,61

Декоративные элементы без изоляции

Противопожарная вентилируемая пластина 0-30°



Артикул	8851118091	8851120091	8851123091	8851125091
Цена, руб	1 490	1 584	1 695	1 754
внутр. Ø мм	130	150	180	200
внеш. Ø мм	180	200	230	250
A	480	500	530	550
B	254	266	283	295
C	147,5	147,5	147,5	147,5
D	185	205	235	255
Вес (kg)				

Противопожарная вентилируемая пластина 30-45°

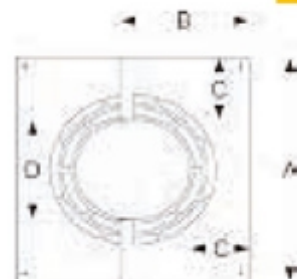

Артикул	8852118091	8852120091	8852123091	8852125091
Цена, руб	1 577	1 630	1 724	1 758
внутр. Ø мм	130	150	180	200
внеш. Ø мм	180	200	230	250
A	480	500	530	550
B	278	292	314	328
C	147,5	147,5	147,5	147,5
D	185	205	235	255
Вес (kg)				

Декоративная розетка DW *

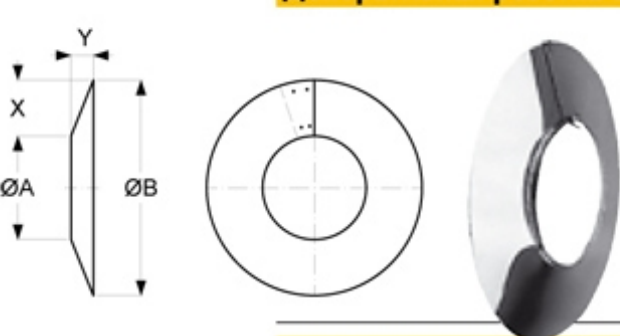

Артикул	8891113091	8891115091	8891118091	8891120091
Цена, руб	1 154	1 184	1 229	1 361
внутр. Ø мм	130	150	180	200
внеш. Ø мм	180	200	230	250
ØA	180	200	230	250
ØB	450	470	500	520
X	135	135	135	135
Y	54	54	54	54
Вес (kg)	0,43	0,45	0,47	0,49

Декоративная розетка DW широкая

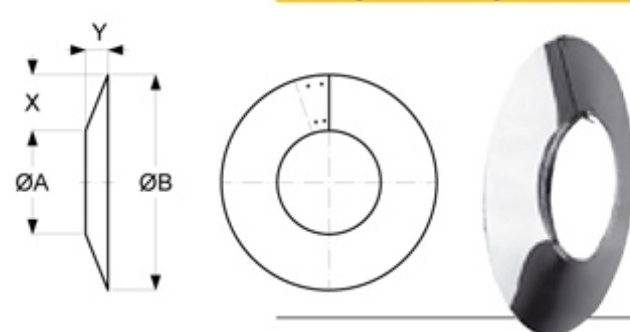

Артикул	8892118091	8892120091	8892123091	8892125091
Цена, руб	1 660	1 850	1 975	2 442
внутр. Ø мм	130	150	180	200
внеш. Ø мм	180	200	230	250
ØA	180	200	230	250
ØB	620	640	670	690
X	220	220	220	220
Y	87	87	87	87
Вес (kg)	1,66	1,77	1,94	2,06

230	250	300	350	400	450	500	600	700
8880128091	8880130091	8880135091		8880145091		8880155091		
1 315	1 350	1 439		3 166		3 483		
230	250	300		400		500		
280	300	350		450		550		
280	300	350		450		550		
1,37	1,40	1,47						

Элемент используется для обеспечения боковой поддержки дымохода при проходе через перекрытия и кровлю. Хомут охватывает дымоход и боковыми пластинами фиксируется в перекрытии или в стропилах.

8761128091	8761130091	8761135091	8761140091	8761145091	8761150091	8761155091	8761165091	8761175091
1 592	1 612	1 760	1 807	1 905	1 950	2 120	2 258	2 520
230	250	300	350	400	450	500	600	700
280	300	350	400	450	500	550	650	750
280	300	350	400	450	500	550	650	750
0,58	0,68	0,49	0,50	0,50	0,60	0,70	0,90	1,22

Этот элемент служит для закрепления надкрышной части дымохода. Может быть использован совместно с металлическими тросами или жесткими тягами, которые соединяют кольцо и надежные узлы крепления на здании для стабильной устойчивости дымохода.

8851128091	8851130091	8851135091	8851140091
1 861	1 969	2 234	2 440
230	250	300	350
280	300	350	
580	600	650	700
312	324	353	384
147,5	147,5	147,5	147,5
285	305	355	405

Этот элемент закрывает проходку через перекрытие или кровлю с нижней стороны. Это помогает создать защиту от нагрева в этом месте

8852128091	8852130091	8852135091	8852140091
1 858	1 959	2 255	2 499
230	250	300	350
280	300	350	
580	600	650	700
349	363	399	434
147,5	147,5	147,5	147,5
285	305	355	405

Этот элемент закрывает проходку через перекрытие или кровлю с нижней стороны. Это помогает создать защиту от нагрева в этом месте

8891123091	8891125091	8891130091	8891135091
1 370	1 583	1 683	2 140
230	250	300	350
280	300	350	400
280	300	350	400
550	570	620	
135	135	135	
54	54	54	
0,52	0,54	0,59	

	8892130091	8892135091
	2 675	2 865
230	250	300
280	300	350
280	300	350
720	740	790
220	220	220
87	87	87
2,16	2,36	2,69

Нагрузки и высоты

ICS25 Ø80-Ø300

ICS25 Ø80-Ø300

ICS25 Ø350-Ø700

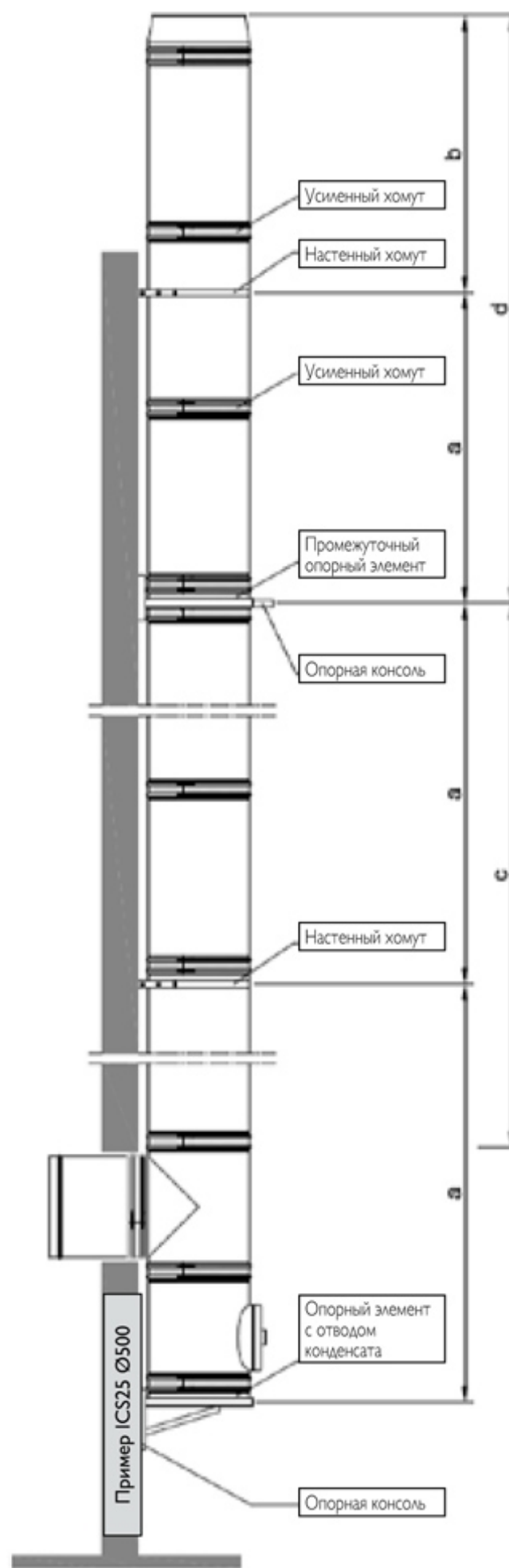
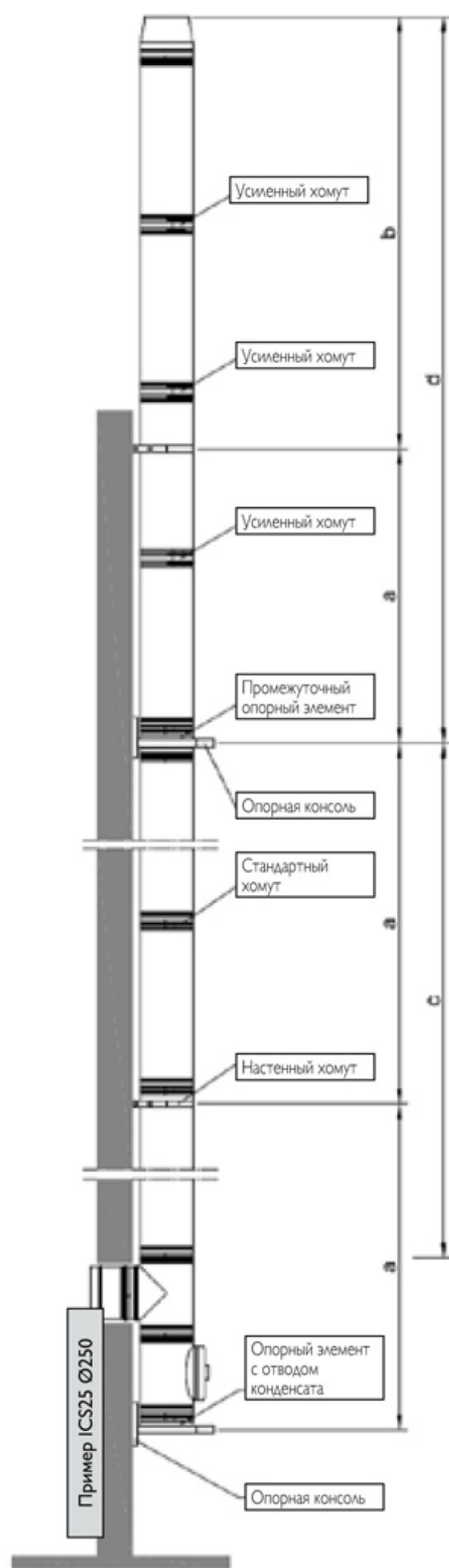
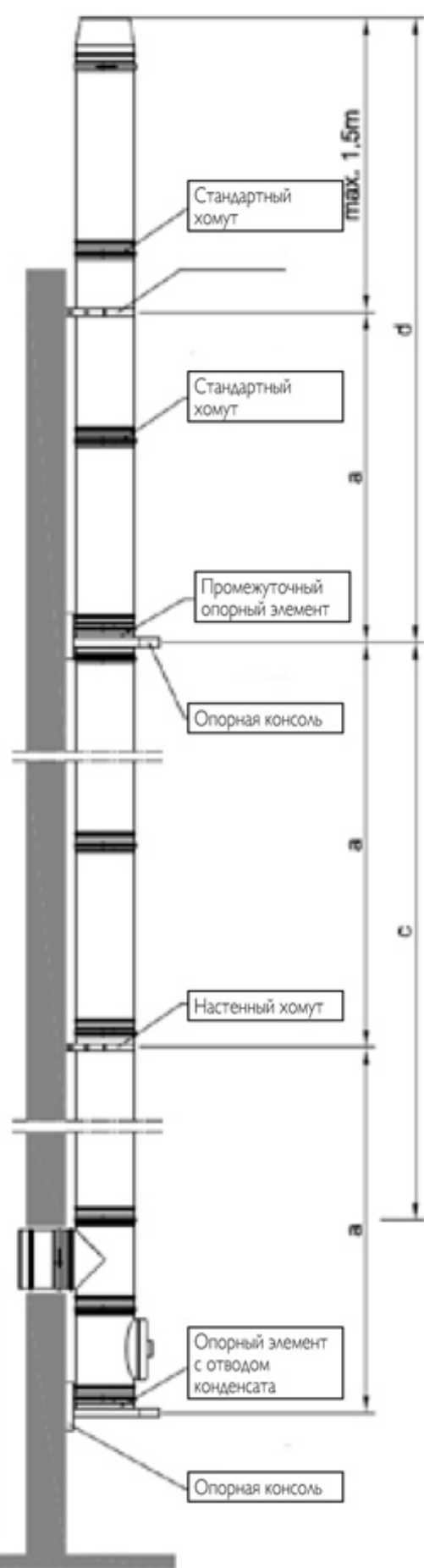

Внутр. Ø (мм)	a (м)	b (м)	c (м)	d (м)
80	4	3	15	15
100	4	3	15	15
130	4	3	15	15
150	4	3	15	15
180	4	3	15	15
200	4	3	15	15
230	4	3	15	15
250	4	3	15	15
300	4	2,5	15	15
350	3	2	8	12
400	3	2	8	12
450	3	2	8	12
500	3	2	8	12
600	3	2	6	8
700	3	2	6	8

Макс. нагрузка элементов (м)	int Ø mm	80	100	130	150	180	200	230	250	300	350	400	450	500	600	700
Напольная опора с отводом конденсата		18	18	18	18	18	18	18	18	18	12	---	---	---	---	---
Основание с отводом конденсата		22	22	22	18	18	18	18	18	18	12	12	12	10	10	10
Опорный элемент с отводом конденсата		15	15	15	15	15	15	15	15	15	12	12	12	10	10	10
Промежуточный опорный элемент		15	15	15	15	15	15	15	15	15	12	12	12	10	10	10
Опорная консоль		22	22	22	18	18	18	18	18	18	12	12	12	10	10	10
Настенный хомут 50mm		3	3	3	3	3	3	3	3	3	3	3	3	3	3	3
Настенный хомут с консолью для удлинения 75-300 mm		3	3	3	3	3	3	3	3	3	3	3	3	3	3	3
Настенный хомут с консолью		4	4	4	4	4	4	4	4	4	3	3	3	3	3	3
Консоль для настенного хомута		4	4	4	4	4	4	4	4	4	3	3	3	3	3	3
Кольцо для растяжек		1,5	1,5	1,5	1,5	1,5	1,5	1,5	1,5	1,5	1,5	1,5	1,5	1,5	1,5	1,5
Тройник 90°		22	22	22	18	18	18	18	18	18	6	6	6	6	4	4
Тройник 45°		15	15	15	10	10	10	10	10	10	3	3	3	3	2	2
Тройник прочистки (Круглый)		22	22	22	18	18	18	18	18	18	6	6	6	6	4	4
Тройник прочистки (Прямоугольный)		22	22	22	18	18	18	18	18	18	6	6	6	6	4	4
Вентилируемая опорная пластина (Все типы)		12	12	12	12	12	9	9	9	---	---	---	---	---	---	---

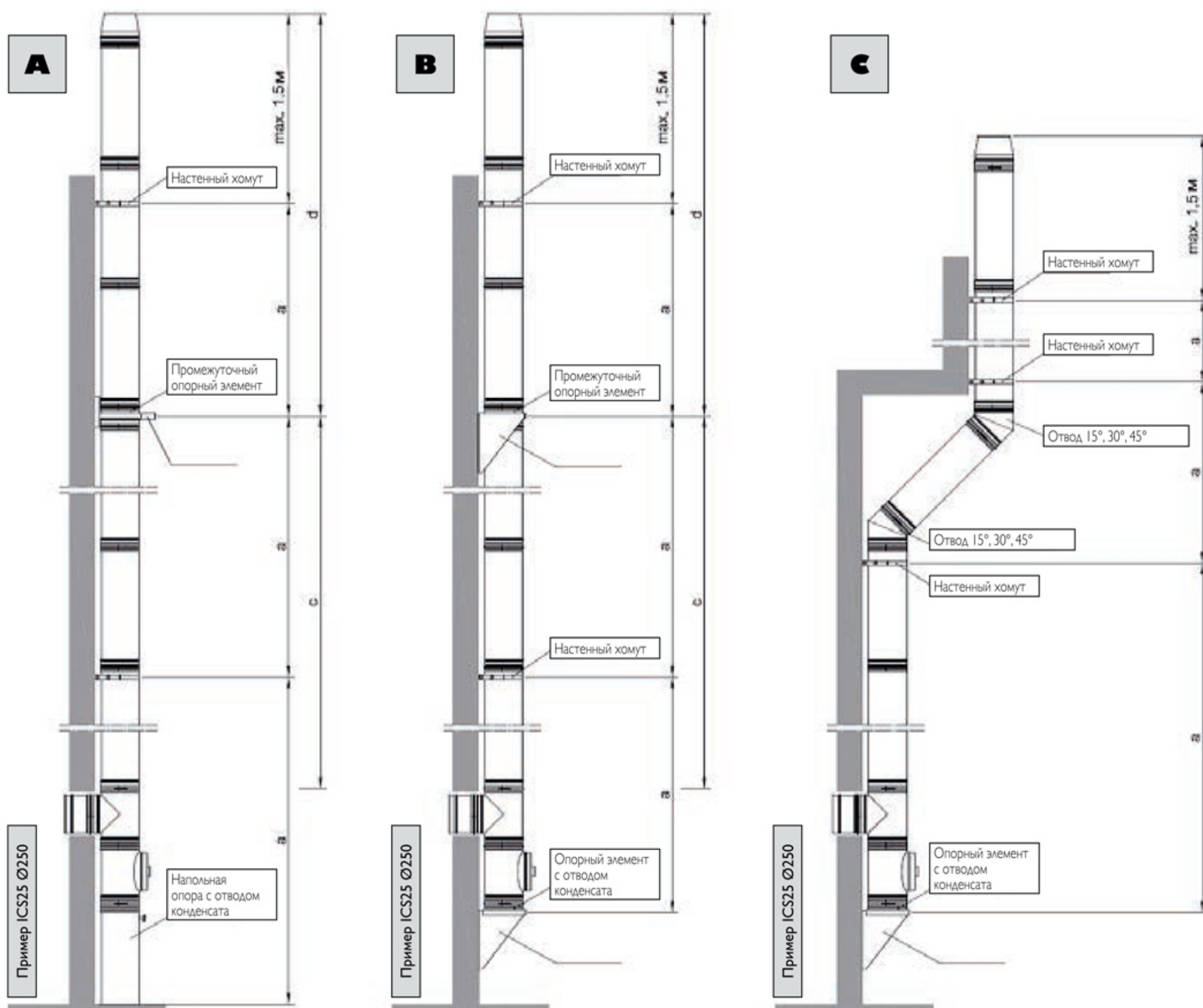

- A. Напольный монтаж с отводом конденсата
- B. Настенный монтаж с отводом конденсата
- C. Настенный монтаж с отклонением под 45°



Лучшие
материалы
для вашего дома

- лицевой кирпич
- крупноформатные керамические блоки
- клинкерная плитка для фасадов и интерьеров
- сухие смеси, затирки, клей

107076, г. Москва, Колодезный пер. д.14
Тел./факс +7 (495) 255 00 49
e-mail: newceramic@mail.ru
www.newceramic.ru, www.newceramic.su